

Invacare® SB® 755



da Seng Brugsanvisning

Denne manual SKAL overdrages til slutbrugeren.
Denne manual SKAL læses FØR brug af dette produkt og gemmes
til fremtidig brug.



Yes, you can.®

©2024 Invacare Corporation

Alle rettigheder forbeholdes. Hel eller delvis gengivelse, kopiering eller ændring er forbudt uden forudgående skriftlig tilladelse fra Invacare. Varemærker er markeret med ™ og ®. Alle varemærker ejes af eller er givet i licens til Invacare Corporation eller denne virksomheds afdelinger, medmindre andet fremgår.

Indholdsfortegnelse

1 Generelt	4
1.1 Indledning	4
1.1.1 Symboler i dette dokument	4
1.2 Servicelevetid	4
1.3 Overensstemmelse	4
1.3.1 Produktspecifikke standarder	4
1.4 Garantioplysninger	4
1.5 Ansvarsbegrænsning	4
2 Sikkerhed	5
2.1 Generelle sikkerhedsanvisninger	5
2.2 Madrasser	6
2.3 Sikkerhedsoplysninger om elektromagnetisk interferens	6
2.4 Mærkater og symboler på produktet	7
2.4.1 Produktmærkat	7
2.4.2 Andre mærkater	7
3 Produktoversigt	9
3.1 Tiltænkt brug	9
3.1.1 Tiltænkt bruger	9
3.2 Sengens primære dele	9
3.3 Ekstraudstyr	9
4 Brug	11
4.1 Generelle sikkerhedsanvisninger	11
4.1.1 Madrasstyr	11
4.2 Opsætning	11
4.3 Betjening af sengeheste	11
4.3.1 Brug af sengehesten Scala 2	11
4.3.2 Britt V og Line sengeheste	12
4.3.3 Verso II sengeheste	12
4.4 Håndbetjening	12
4.4.1 Låsefunktion	12
4.5 Soft Control	13
4.6 Svinghjul og bremsesystem	13
4.6.1 Centralt bremsesystem	13
4.7 Galge	13
4.7.1 Placering af galgen	14
4.7.2 Indstilling af højden på håndtaget	14
4.8 Nødsituationer	14
4.8.1 Nødudløsning af et madrasbundafsnit	14
5 Vedligeholdelse	15
5.1 Oplysninger om generel vedligeholdelse	15
5.1.1 Serviceinterval	15
5.2 Daglige eftersyn	15
5.3 Rengøring og desinficering	15
5.3.1 Generelle sikkerhedsanvisninger	15
5.3.2 Rengøringsintervaller	15
5.3.3 Rengøringsinstruktioner	15
5.3.4 Desinficeringsinstruktioner	16
5.4 Smøring	16
6 Efter brug	17
6.1 Bortskaffelse	17
6.2 Istandsættelse	17
7 Fejlfinding	18
7.1 Fejlfinding	18
8 Tekniske Data	19
8.1 Sengens mål	19
8.2 Mål på sengeheste	19
8.3 Maksimal vægt	19
8.4 Vægt	19
8.5 Tilladte madrasstørrelser	20
8.6 Materialer	20
8.7 Miljøforhold	20
8.8 Elektrisk system	21
9 Elektromagnetisk kompatibilitet (EMC)	22
9.1 Generelle oplysninger om elektromagnetisk kompatibilitet (EMC)	22
9.2 Elektromagnetisk emission	22
9.3 Elektromagnetisk immunitet	22
9.4 Testspecifikationer for immunitet for trådløst RF-kommunikationsudstyr	23

1 Generelt

1.1 Indledning

Denne brugsanvisning indeholder vigtige anvisninger om håndtering af produktet. Af sikkerhedsmæssige årsager, bør brugsanvisningen læses grundigt, og sikkerhedsanvisningerne følges.

Brug kun dette produkt, hvis du har læst og forstået denne manual. Kontakt en lægefaglig person, som er fortrolig med din medicinske tilstand, og afklar eventuelle spørgsmål om korrekt brug og den nødvendige justering med den lægefaglige person.

Bemærk, at der kan være afsnit i dette dokument, der ikke er relevante for dit produkt, eftersom dette dokument gælder for alle tilgængelige modeller (på datoen for trykning). Med mindre andet er angivet, gælder hvert afsnit i dette dokument for alle produktets modeller.

Alle modeller og konfigurationer, der er tilgængelige i dit land, kan findes i de landespecifikke salgsdokumenter.

Invacare forbeholder sig retten til at ændre produktspecifikationer uden forudgående varsel.

Før denne dokument læses, skal du sikre, at det er den nyeste version. Den nyeste version findes i PDF-format på Invacares hjemmeside.

Hvis du synes, at skriftstørrelsen i det trykte dokument er svær at læse, kan du hente PDF-versionen fra hjemmesiden. PDF-versionen kan derefter skaleres på skærmen til en skriftstørrelse, der passer dig bedre.

Det er muligt at få flere oplysninger om produktet, f.eks. sikkerhedsanvisninger til produktet og tilbagekaldelser af produkter, ved at kontakte din Invacare-forhandler. Adresserne findes i slutningen af dette dokument.

I tilfælde af en alvorlig hændelse i forbindelse med produktet, skal du informere producenten og den relevante myndighed i dit land.

1.1.1 Symboler i dette dokument

I dette dokument anvendes symboler og signalord til angivelse af faresituationer eller u hensigtsmæssig anvendelse, som kan medføre person- eller produktskader. Se oplysningerne nedenfor for at få en definition af symbolerne.



ADVARSEL
Angiver en potentielt farlig situation, som kan resultere i alvorlig kvæstelse eller dødsfald, hvis den ikke undgås.



FORSIGTIG
Angiver en potentielt farlig situation, som kan resultere i en mindre eller lille kvæstelse, hvis den ikke undgås.



BEMÆRK
Angiver en potentielt farlig situation, som, hvis den ikke undgås, kan resultere i beskadigelse af ejendom.



Tips og anbefalinger
Giver nyttige tips, anbefalinger og oplysninger, der sikrer en effektiv, problemfri anvendelse.

Andre symboler

(Ikke relevant for alle brugsanvisninger)



Ansvarshavende i Storbritannien
Angiver, om et produkt er fremstillet i Storbritannien eller ej.



Triman
Angiver reglerne for genanvendelse og sortering i Frankrig.

1.2 Servicelevetid

Den forventede servicelevetid på dette produkt er syv år, når det anvendes dagligt og i overensstemmelse med sikkerhedsanvisningerne, vedligeholdelsesintervallerne og den korrekte brug, der fremgår af denne vejledning. Den effektive servicelevetid kan variere afhængigt af hyppighed og intensitet af brugen.

1.3 Overensstemmelse

Kvalitet er afgørende for virksomhedens virke, og vi arbejder ud fra ISO 13485.

Dette produkt er CE-mærket i overensstemmelse med forordning 2017/745 om medicinsk udstyr af klasse I.

Dette produkt har UKCA-mærke i overensstemmelse med del II UK MDR 2002 klasse I (som ændret).

Vi arbejder løbende på at sikre, at virksomhedens påvirkning af miljøet, lokalt og globalt, reduceres til et minimum.

Vi anvender udelukkende materialer og komponenter, der overholder REACH-direktivet.

Vi overholder de gældende miljølovgivninger WEEE og RoHS.

1.3.1 Produktspecifikke standarder

Produktet er blevet testet og er i overensstemmelse med IEC 60601-2-52 (særlige krav til grundlæggende sikkerhed og væsentlige præstationer for medicinske senge) og alle relaterede standarder.

Kontakt din lokale Invacare-repræsentant for yderligere information om lokale standarder og bestemmelser. Adresserne findes i slutningen af dette dokument.

1.4 Garantioplysninger

Vi yder en producentgaranti på produktet i overensstemmelse med vores almindelige forretningsbetingelser og vilkår i de respektive lande.

Der kan kun rejses garantikrav gennem den forhandler, som produktet er købt hos.

1.5 Ansvarsbegrænsning

Invacare påtager sig ikke ansvaret for skader, der skyldes:

- Manglende overholdelse af brugsanvisningen
- Forkert anvendelse
- Almindeligt slid
- Forkert samling eller indstilling foretaget af køber eller en tredjepart
- Tekniske ændringer
- Uautoriserede ændringer og/eller brug af uegnede reservedele

2 Sikkerhed

2.1 Generelle sikkerhedsanvisninger

Denne del af manualen indeholder generelle sikkerhedsanvisninger om produktet. Se de specifikke sikkerhedsoplysninger og -procedurer i det relevante afsnit i manualen.



ADVARSEL!

Risiko for personskade eller beskadigelse

- Undlad at bruge dette produkt eller andet tilgængeligt ekstraudstyr uden først at have læst og forstået anvisningerne og andet instruktionsmateriale som f.eks. brugsanvisninger eller instruktionsblade, der leveres sammen med dette produkt eller ekstraudstyret. Hvis du ikke kan forstå advarslerne, forholdsreglerne eller anvisningerne, bedes du kontakte en læge, Invacare-leverandør eller en kvalificeret tekniker, inden du forsøger at tage produktet i brug.
- Foretag ikke uautoriserede ændringer af produktet.



ADVARSEL!

Fare for at komme i klemme/blive kvalt

- Der er fare for at komme i klemme eller blive kvalt mellem madrasbund, sengehest og gavl eller mellem bevægelige dele og genstande, der er anbragt i nærheden af sengen.
- Sengen må ikke anvendes af personer under 12 år eller af personer med en kropstørrelse, der svarer til kroppen hos en 12-årig eller yngre.
 - I kombination med sengehestene må sengen ikke bruges af personer med en fysisk størrelse under 146 cm, en vægt under 40 kg eller et BMI (Body Mass Index) under 17.
 - Pga. sammenpresning af madrassen kan risikoen øges med tiden. Hold regelmæssigt øje med mellemrum mellem sengen, madrassen og/eller sengehesten. Udskift madrassen, hvis mellemrummene kan medføre klemning.



ADVARSEL!

Risiko for at falde ud gennem åbningerne

- Sengen opfylder alle krav vedrørende maksimumafstande. Det kan dog ske, at små personer falder ud gennem åbningerne i sengehestene eller gennem åbningen mellem sengehesten og madrasbunden.
- Vær særligt opmærksom, hvis sengen anvendes til pleje af små personer.



ADVARSEL!

Risiko for personskade eller beskadigelse

- Forkert håndtering af kabler, forkerte tilslutninger og brug af uautoriserede udstyr kan forårsage elektrisk stød eller produktfejl.
- Undgå at knække, skære eller på anden måde beskadige kablerne på produktet.
 - Sørg for, at ingen ledninger er fastklemt eller beskadiget, når produktet bruges.
 - Tag stikket ud af strømforsyningen, før sengen flyttes.
 - Sørg for, at ledningsføringen og tilslutningerne er korrekte.
 - Anvend ikke uautoriseret udstyr.



ADVARSEL!

Risiko for at falde, komme i klemme eller blive kvalt

- Forkert anbringelse af ledninger kan medføre fare for fald, sammenfiltring eller kvælning.
- Sørg for, at alle ledninger er ført og fastgjort korrekt.
 - Sørg for, at der ikke er nogen løkker af overskydende ledning, der stikker ud fra produktet.



ADVARSEL!

Risiko for personskade eller beskadigelse

- Antændingskilder kan medføre forbrændinger eller brand.
- Sengen skal placeres med en sikkerhedsafstand til mulige antændingskilder (varmeapparat, pejs osv.).
 - Patienten og hjælperne må ikke ryge, mens sengen bruges eller betjenes.



ADVARSEL!

Risiko for personskade eller beskadigelse

- Sådan undgås personskade eller materiel skade under betjening af produktet:
- Det er nødvendigt at holde nøje opsyn, når produktet anvendes i nærheden af børn eller kæledyr.
 - Lad ikke børn lege med produktet.



FORSIGTIG!

- Hvis en bruger skal op i eller ned fra sengen, skal sengen altid sænkes til en passende højde. Madrasbundens ryglænsafsnit kan bruges som hjælp til at komme op i og ud af sengen. Sørg for, at patienten lægges ned midt på ryglænsdelen. Når ryglænsdelen hæves, er den maksimalt tilladte vægt for ryglænsdelen 45 % af den maksimale sikre arbejdsbelastning.
- Sænk altid sengen til den laveste position, når brugeren efterlades i sengen uden opsyn.
- Sørg for, at der ikke er noget under, over eller i nærheden af sengen, som kan genere højdeindstillingen, som f.eks. møbler, løftere eller vindueskarme.

**FORSIGTIG!**

Uoriginalt eller forkert tilbehør kan påvirke produktets funktion og sikkerhed.

- Brug kun originalt tilbehør til den seng, der er i brug.
- På grund af regionale forskelle henvises der til dit lokale Invacare-katalog eller Invacare-hjemmesiden for tilgængeligt tilbehør, eller kontakt din lokale Invacare-repræsentant. Adresserne findes i slutningen af dette dokument.

**FORSIGTIG!****Risiko for personskade eller beskadigelse**

Produktet kan blive varmt, når det udsættes for sollys eller andre varmekilder.

- Udsæt ikke produktet for direkte sollys i længere perioder.
- Hold produktet væk fra varmekilder.

**FORSIGTIG!**

Der er fare for at få fingrene i klemme i sengens bevægelige dele.

- Pas på fingrene.

**BEMÆRK!**

Sengen har ingen isolator (hovedafbryder). Strømmen til sengen afbrydes, ved at stikket tages ud af stikkontakten.

- Placer altid sengen på en sådan måde, at stikkontakten er let at komme til, når du vil frakoble sengen.

**BEMÆRK!**

Akkumulering af fnug, støv og andet snavs kan forringe produktet.

- Hold produktet rent.

2.2 Madrasser

**ADVARSEL!****Sikkerhedsaspekter vedrørende kombinationen af sengeheste og madrasser:**

For at opnå det højeste mulige sikkerhedsniveau, når der bruges sengeheste på sengen, skal minimums- og maksimumsmålene for madrasser overholdes.

- Find de korrekte madrasmål i madrastabellen i kapitel 8 *Tekniske Data*, side 19.

**ADVARSEL!****Fare for at komme i klemme og/eller blive kvalt**

– Brugeren kan komme i klemme og/eller blive kvalt, hvis det vandrette mellemrum mellem madrassiden og indersiden af sengehesten er for stort. Overhold minimumsbredden (og -længden) for madrasser sammen med en given sengehest, som angivet i madrastabellen i kapitel 8 *Tekniske Data*, side 19.

- Vær opmærksom på, at risikoen øges ved brug af meget tykke eller bløde madrasser (lav densitet) eller en kombination af begge.

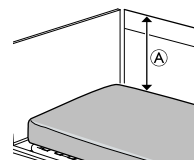
**ADVARSEL!****Risiko for at falde**

Brugeren kan falde ud over kanten og blive alvorligt kvæstet, hvis det lodrette mellemrum **A** mellem toppen af madrassen og kanten af sengehesten/gavlen er for kort. Se billedet ovenfor.

- Sørg altid for en minimumsafstand **A** på 22 cm.
- Overhold maksimumhøjden for madrasser sammen med sengehesten som angivet i madrastabellen i kapitel 8 *Tekniske Data*, side 19.

2.3 Sikkerhedsoplysninger om elektromagnetisk interferens

**ADVARSEL!****Risiko for fejlfunktion på grund af elektromagnetisk interferens**

Der kan opstå elektromagnetisk interferens mellem dette produkt og andet elektrisk udstyr, og det kan forstyrre dette produkts elektriske justeringsfunktioner. Denne elektromagnetiske interferens kan forhindres, reduceres eller fjernes på følgende måde:

- Brug kun kabler, tilbehør og reservedele, der er originale, så du ikke øger dette produkts elektromagnetiske emission eller dets elektromagnetiske immunitet.
- Undlad at bruge bærbart RF-kommunikationsudstyr (radiofrekvens) tættere end 30 cm fra nogen del af dette produkt (inklusive kabler).
- Undlad at bruge dette produkt i nærheden af aktivt højfrekvensoperationsudstyr og det RF-afskærmede lokale for et MRI-system (Magnetic Resonance Imaging), hvor der er en høj intensitet af elektromagnetiske forstyrrelser.
- Hvis der opstår forstyrrelser, skal du øge afstanden mellem dette produkt og det andet udstyr eller slukke for det.
- Se de detaljerede oplysninger, og følg anvisningerne i kapitlet 9 *Elektromagnetisk kompatibilitet (EMC)*, side 22.

**ADVARSEL!****Risiko for fejlfunktion på grund af elektromagnetisk interferens**

Brug af dette udstyr ved siden af eller placeret oven på andet udstyr bør undgås, da det kan påvirke udstyrets funktion. Hvis en sådan brug er nødvendig, skal sengen og andet udstyr observeres nøje for at kontrollere, at det fungerer normalt.

Denne hospitalsseng kan anvendes sammen med Invacare-godkendt tilbehør og elektromedicinsk udstyr tilsluttet hjertet (intrakardielt) eller blodkar (intravaskulært), forudsat at nedenstående punkter overholdes:

- Elektromedicinsk udstyr bør ikke fastgøres på sengens metaltilbehør som f.eks. sengeheste, galger, dropstativ, gavle osv.
- Desuden skal strømledningen til det elektromedicinske udstyr holdes fri af tilbehøret og alle sengens bevægelige dele.

	Anvendt del af type B
	Dette produkt må ikke bortskaffes i almindeligt husholdningsaffald
	Overholdelse af EU-krav
	Overensstemmelsesvurderet for Storbritannien

Forkortelser for tekniske data:

- lin = indgangsstrøm
- Uin = indgangsspænding
- Int. = intermittens
- AC = vekselstrøm
- Max = maksimum
- min = minutter

Se 8 Tekniske Data, side 19 for at få yderligere oplysninger om tekniske data.

2.4 Mærkater og symboler på produktet



2.4.1 Produktmærkat

Produktmærkaten er placeret på sengens ramme og indeholder de primære produktoplysninger, herunder tekniske data.

	Serienummer
	Referencenummer
	Unikt enheds-id
	Producent
	Fremstillingsdato
	Medicinsk udstyr
	Maks. brugervægt
	Maks. sikker arbejdsbelastning
	KLASSE II-udstyr

2.4.2 Andre mærkater

Læs brugsanvisningen, inden dette produkt tages i brug, og følg alle anvisninger for sikkerhed og brug.	
	Baggrundsfarven for dette symbol er blå på produktmærkater.
	Definition af minimal vægt, højde og BMI (Body Mass Index) for en voksen bruger. Se <i>Tiltænkt brug</i> .
	Se de korrekte madrasmål i brugerdokumentationen. Se 8 Tekniske Data, side 19.
	Produktets totale vægt med den maksimale sikre belastning
	Temperaturgrænse
	Fugtighedsbegrænsning
	Atmosfærisk trykbegrænsning

	Transport- og opbevaringsforhold
	Betjeningsforhold

Angiver, at sengen kan bruges sammen med automatiske vaskesystemer. (Findes kun på vaskbare versioner af dette produkt)

Angiver placeringen af forbindelsen med henblik på potentialudligning. (Findes ikke på alle versioner af dette produkt)

Mærkat på sengeheste i 3/4 længde

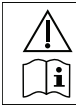
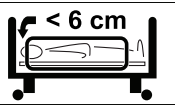
 
Angiver maksimumafstand mellem sengehesten og gavlen i hovedenden.
Se monteringsanvisningerne i sengens servicemanual eller i den vejledning, der fulgte med sengehesten.

3 Produktoversigt

3.1 Tiltænkt brug

Hospitalssengen betjenes elektrisk, kan indstilles i højden og har en understøttende profilverflade, der er beregnet til brug sammen med en madras. Hospitalssenge er designet til at støtte patienten og anvendes ved lindring, aflastning og restitution i forbindelse med visse medicinske sygdomme. Hospitalssengen understøtter og letter også plejepersonalets arbejdsmiljø.

Hospitalssengen er beregnet til brug ved:

- *Anvendelsesmiljø 3:* Langtidspleje inden for et medicinsk felt, hvor der er behov for medicinsk opsyn, hvor der om nødvendigt foretages overvågning, og hvor der kan inddrages elektromedicinsk udstyr som hjælp til at opretholde eller forbedre patientens tilstand.
- *Anvendelsesmiljø 4:* Hjemmepleje, hvor der anvendes elektromedicinsk udstyr for at lindre eller kompensere for kvæstelse, handicap eller sygdom.

Tilsluttede brugere

En person med en medicinsk tilstand, der skal plejes i sengen.

Indikationer

Sengen er beregnet til voksne brugere, som er 146 cm høje eller derover, som vejer 40 kg eller mere og har et BMI (Body Mass Index) på eller over 17.

Sengen er kun beregnet til indendørs brug.

Den maksimale brugervægt er 200 kg, og den sikre arbejdsbelastning er 235 kg.

Kontraindikationer

Sengen er ikke beregnet til transport af brugere. (Den er mobil i et lokale med en bruger i. Svinghjulene kan låses).

Sengen er ikke beregnet til personer med et handicap.



ADVARSEL!

Enhver anden eller forkert brug kan føre til farlige situationer.

Invacare påtager sig ikke ansvaret for brug, ændring eller samling af produktet, som afviger fra det, der beskrives i denne brugsanvisning.

3.1.1 Tiltænkt bruger

En lægefaglig person eller en privatperson, der har fået korrekt træning, er den tiltænkte bruger af dette produkt.

Håndbetjeningen kan også betjenes af den person, der ligger i sengen.

3.2 Sengens primære dele

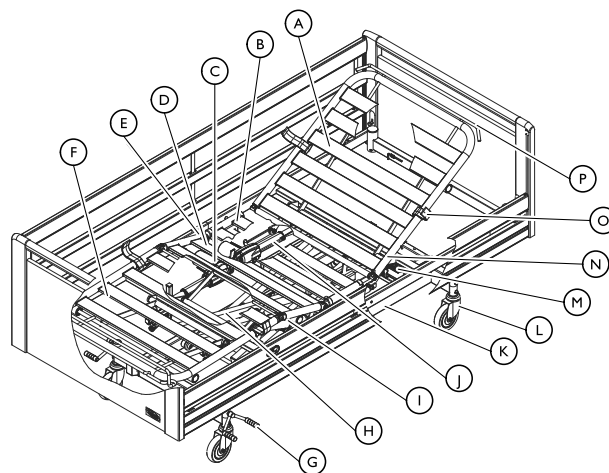

Standardsengens dele:

- | | |
|--------------------------------|---------------------------------|
| Ⓐ Ryglæn | Ⓘ Madrasbund, nederste halvdel |
| Ⓑ Sædeafsnit | Ⓝ Motor til ryglæn |
| Ⓒ Motor til bensafsnit | Ⓚ Ramme |
| Ⓓ Lårafsnit | Ⓛ Bremse - svinghjul med bremse |
| Ⓔ Motor til lårafsnit | Ⓜ Betjeningspanel |
| Ⓕ Benafsnit | Ⓝ Madrasbund, øverste halvdel |
| Ⓖ Bremsepedal - central bremse | Ⓞ Madrasholder |
| Ⓗ Saksearme | Ⓟ Forlængelse af madrasbund |

3.3 Ekstraudstyr



På grund af regionale forskelle skal du se din lokale Invacare-hjemmeside eller dit lokale Invacare-katalog for oplysninger om tilgængeligt ekstraudstyr eller kontakte din Invacare-leverandør.

Sengeheste

Sengehesterne er beregnet til at blive betjent af en person, der står ved siden af sengen, og for at reducere risikoen for, at brugeren falder ud af sengen ved et uheld, når den er låst i øverste position.

- **Britt V** – Sammenklappelig træsengehest i fuld længde (standard, 10 cm forlænget eller 20 cm forlænget)
- **Line** – Sammenklappelig aluminiumsengehest i fuld længde (standard eller forlængelig)
- **Scala** – Sammenklappelig stålsengehest i 3/4 længde (Basic 2, Basic plus 2, Medium 2, Decubi 2)
- **Verso II** – Sammenklappelig stålsengehest i 3/4 længde
- **Højdeforlængere** til sengeheste i fuld længde – 15 cm højdeforøgelse (til Britt eller til Line)
- **Betræk** til sengeheste – Tekstilbetræk til de forskellige sengeheste (net eller polstret)

Du kan finde flere oplysninger om sengehesterne under 8 *Tekniske Data*, side 19

Sengegavle og sidepaneler

Gavle er beregnet til at give en æstetisk og fysisk barriere ved sengens hovedende og fodende. Gavle med glideskinner er påkrævet ved montering af sengeheste i fuld længde.

- **Victoria, Sophie, Susanne** (standard og lav) og **Anita** – gavle med glideskinner til sengeheste i fuld længde

- **Emma, Piggy og Olivia** – gavle uden glideskinner til sengeheste i fuld længde
- **Træsideopanel** – Æstetisk betræk af siden på sengen

Du kan finde flere oplysninger om gavle under *8 Tekniske Data, side 19*

Forflytningshjælpemidler

Forflytningshjælpemidler er beregnet som støtte til brugeren ved ind- og udstigning af sengen (støttehåndtag og ståstøtte), eller når der skiftes position inde i sengen (støtte håndtag, løftestang og siddestøtte).

- **Faste støttehåndtag** – faste håndtag, der skal monteres på siden af sengen (flere højde- og længdekombinationer)
Må **IKKE** bruges sammen med Scala- og Verso-sengeheste.
- **Drejelige støttehåndtag** – Drejhåndtag, der skal monteres på siden af sengen (venstre eller højre)
Må **IKKE** bruges sammen med sengeheste eller sidepaneler.
- **Siddestøtte** – Justerbart håndtag, der skal monteres på siden af sengen (venstre eller højre)
Må **IKKE** bruges sammen med Scala- og Verso-sengeheste.

- **Ståstøtte** – Håndtag, der skal monteres på en af galgerørene ved sengens hovedende
- **Galge** – Skal monteres på ét af galgerørene ved sengens hovedende (fast eller drejelig)

Andre

- **Afstandsstykker** – Buffere, der monteres på sengens bundramme
- **Fenderhjul** – Buffere, der monteres på gavle
- **Transportvogn** – Til transport og opbevaring af den samlede seng
- **IV-stativ** – Holder til infusionsposer til montering på et af galgerørene
- **Backupbatteri** – Monteres på bundrammen med henblik på kortvarig betjening uden strømforsyning
- **Soft Tilt** – System til flytning af patienten, som er monteret på madrasplatformen
- **Reumatisk håndbetjening** – Håndbetjening til personer med gigt
- **Holder til håndbetjening** – Skal monteres på siden af sengen
- **Y- og forlængerkabel** – til brug med to håndbetjeninger samtidigt og/eller forlængerkablet til håndbetjeningen
- **LED-lampe** – Skal monteres på ét af galgerørene

4 Brug

4.1 Generelle sikkerhedsanvisninger



ADVARSEL!

Skaderisiko eller risiko for beskadigelse af ejendom.

- Sengen skal placeres, så højdeindstillingen ikke generes af f.eks. personløftere eller møbler.
- Sørg for, at ingen kropsdele kommer i klemme mellem fastmonterede dele (som f.eks. sengeheste, gavle osv.) og bevægelige dele.
- Håndbetjeningen må ikke anvendes af børn.



ADVARSEL!

Skaderisiko

Hvis sengen anvendes af brugere, der er konfuse, urolige eller har spasmer:

- Hvis sengen er udstyret med en låsbar håndbetjening, skal håndbetjeningens funktioner låses,
- eller det skal kontrolleres, at håndbetjeningen er uden for brugerens rækkevidde.

4.1.1 Madrasstyr



ADVARSEL!

Risiko for personskade

Uden korrekt monterede madrasstyr kan madrassen glide til siden, og brugeren kan falde på gulvet.

- Brug aldrig sengen uden madrasstyr.
- Sørg altid for, at madrasstyrene er korrekt monterede og vender opad.
- Brug kun de originale madrasstyr.

4.2 Opsætning



BEMÆRK!

- Udpakning og opsætning af sengen skal udføres af en kvalificeret tekniker som beskrevet i servicemanualen.
- Tilbehør, der leveres sammen med sengen, skal samles af en kvalificeret forhandler eller tekniker som beskrevet i servicemanualen eller i den dokumentation, der følger med tilbehøret.

Leverings omfang

- Komplet seng med svinghjul, styreboks og madrasbund

Ekstraudstyr, f.eks. gavle, sengeheste, galge osv., leveres separat.

Før sengen tages i brug

1. Flyt sengen til dens korrekte placering.
2. Tilslut sengen til strømforsyningen.

4.3 Betjening af sengeheste



ADVARSEL!

Fare for at komme i klemme eller blive kvalt

Der er fare for at komme i klemme eller blive kvalt mellem madrasbund, sengehest og gavle.

- Sørg altid for, at sengehestene er korrekt monteret og tilspændt.



ADVARSEL!

Risiko for at falde

Hvis det er blevet besluttet, at brugeren har brug for sengeheste:

- Efterlad aldrig brugeren uden opsyn i sengen, når sengehesten er slået ned.
- Sørg for, at sengehesten er i højeste position og låst, når brugeren befinder sig i sengen uden opsyn.



FORSIGTIG!

Risiko for personskade

Hvis sengehesten ikke er låst rigtigt, kan den falde ned.

- Træk i eller skub til den øverste ribbe på sengehesten for at kontrollere, at den er låst rigtigt fast.



FORSIGTIG!

Risiko for personskade

Der er risiko for at få fingrene i klemme, når sengehesten betjenes.

- Vær opmærksom dine fingre og patientens kropsdele.
- Tving aldrig sengehesten ned, og lad den aldrig falde ned.

4.3.1 Brug af sengehesten Scala 2



BEMÆRK!

- Når du manøvrerer sengehesten, må du kun placere hænderne på de områder, der er angivet med gribemærkatene.

1.

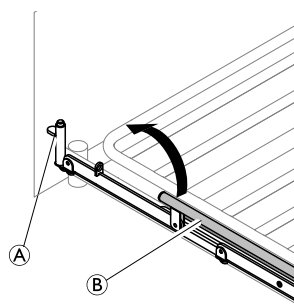

2.

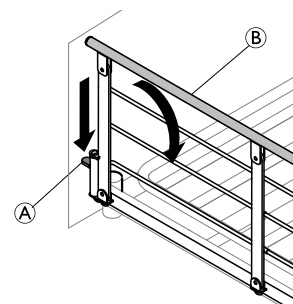

1. **Op:** Løft og træk den øverste ribbe **(B)** på sengehesten hen mod gavlen med låsemekanismen (fjederknappen) **(A)**. Kontrollér at sengehesten er låst fast.
2. **Ned:** Tryk på fjederknappen **(A)**, og skub den øverste ribbe **(B)** på sengehesten væk fra låsemekanismen.

4.3.2 Britt V og Line sengeheste

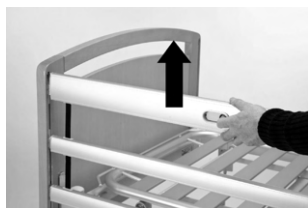

Låsning / Øverste position
Træk den øverste træsengehest opad, indtil låsestiften låser med et klik



Frigørelse
Løft den øverste træsengehest opad, og tryk de to låseringe sammen.



Ned / nederste position
Sænk sengehesten.

Brug af højdeforlængelse til sengehest

Line- og Britt V-sengeheste kan suppleres af en højdeforlængelse. En højdeforlængelse til sengehest øger den tilladte madrastykkelse med 15 cm.



ADVARSEL!

Skaderisiko eller risiko for dødsfald

En forkert fastgjort højdeforlængelse til en sengehest kan falde af. Der er øget risiko for, at brugeren falder ud af sengen.

- Sørg for, at højdeforlængelsen fastgøres korrekt til sengehesten. Der henvises til brugsanvisningen for højdeforlængelsen til sengehesten.
- Sørg for at anvende den korrekte højdeforlængelse til din sengehest (formen skal passe til formen på sengehesten). En mærkat på højdeforlængelsen viser, hvilken sengehest den hører til. Se billedet nedenfor.

Højdeforlængelse til LINE-sengehest:

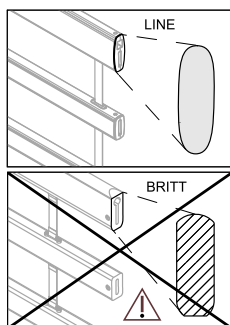

Højdeforlængelse til BRITT V-sengehest:

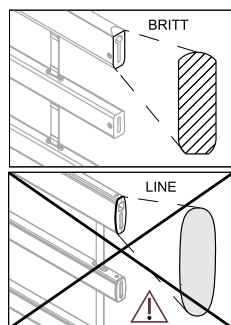

4.3.3 Verso II sengeheste

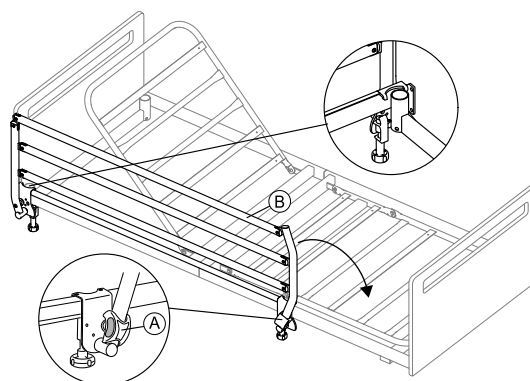

Sammenklapning for at åbne sengehesten

1. Hold den øverste ribbe ⑥ med den ene hånd, og træk låseknappen ① ud med den anden hånd.
2. Træk den øverste ribbe til siden, og slip låseknappen.
3. Klap sengehesten sammen til laveste position.

Udklaping for at lukke sengehesten

1. Træk i den øverste ribbe ⑥, og løft sengehesten, indtil den er gået rigtigt i indgreb i låsesystemet.

4.4 Håndbetjening

Håndbetjeningen er udstyret med fem knapper til betjening af sengens elektriske funktioner.

Der er en version af håndbetjeningen, som er udstyret med en låsefunktion.

Siddestilling



1. Op: tryk på venstre side af knappen (▲).
2. Ned: tryk på højre side af knappen (▼).

Ryglænsdel



1. Op: tryk på venstre side af knappen (▲).
2. Ned: tryk på højre side af knappen (▼).

Bensektion



1. Op: tryk på venstre side af knappen (▲).
2. Ned: tryk på højre side af knappen (▼).

Lårsektion



1. Op: tryk på venstre side af knappen (▲).
2. Ned: tryk på højre side af knappen (▼).

Højdeindstilling



1. Op: tryk på venstre side af knappen (▲).
2. Ned: tryk på højre side af knappen (▼).

4.4.1 Låsefunktion

Låsefunktionen forhindrer brug af visse funktionsknapper. Uanset hvor mange knapper der er på din håndbetjening, kan de alle låses individuelt.

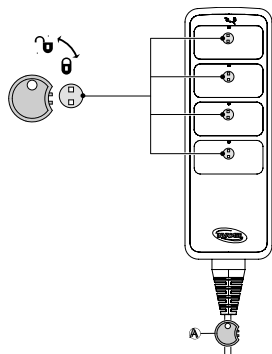

1. Indsæt nøglen (A) i nøglehullet lige over den ønskede funktion.
2. Drej nøglen med uret for at låse.
3. Drej nøglen mod uret for at låse op.

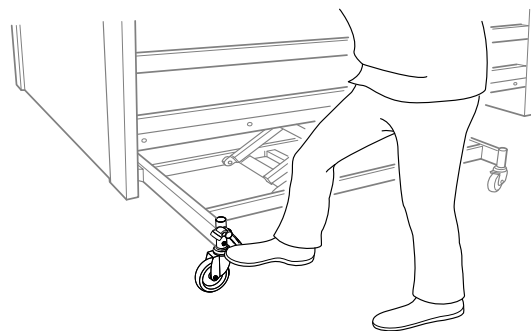

i Stå altid midt på sengens langside, når bremsene låses.

4.5 Soft Control

Funktionsknapper



- Tryk opad for at hæve sengen.
- Tryk nedad for at sænke sengen.
- Siddeposition
- Vandret madrasbund
- "Out of bed"-knap (rejser ryglænet op og bringer lårafsnittet til vandret)
- Lårafsnit
- Benafsnit

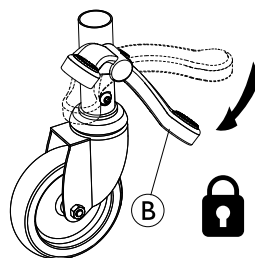

Låsning af bremsene

- Træd på den røde pedal (B)

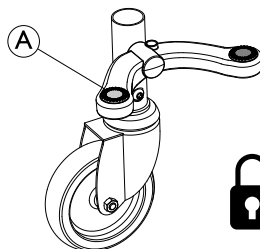

Oplåsning af bremsene

- Træd på den grønne pedal (A), indtil bremsen er i **neutral position** = Begge pedaler på samme niveau.

4.6 Svinghjul og bremses



FORSIGTIG!

Risiko for at komme i klemme

- Alle bremses er fodbetjente.
- Frigør ikke bremsen med fingrene.



FORSIGTIG!

Risiko for personskade

- Brugeren kan risikere at falde, hvis han eller hun bevæger sig op i eller ud af sengen, uden at bremsene er låst.
- Sørg for, at bremsene altid er låst, før brugeren bevæger sig op i eller ud af sengen, eller når brugeren tilses.



Svinghjulene kan lave mærker på forskellige typer absorberende gulvflader - som f.eks. ubehandlede eller dårligt behandlede gulve. For at undgå mærker anbefaler *Invacare*® at placere en egnet type beskyttelse mellem svinghjulene og gulvet.

4.6.1 Centralt bremsesystem

Alle hjul låses ved at låse en af pedalerne.

Svinghjul med retningspær (ekstraudstyr)

Sengen med centralt bremsesystem kan udstyres med et styrbart svinghjul, der betjenes med den centrale bremsepedal.

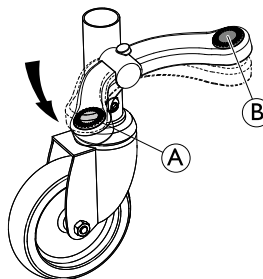

1. Aktivering af retningspær:
Træd på den grønne pedal (A), når bremsen er i neutral position.
2. Deaktivering af retningspær:
Når styringen er aktiveret: Træd på den røde pedal (B), indtil bremsen er i neutral position.

4.7 Galge



ADVARSEL!

Risiko for personskade

- Sengen kan tippe, hvis håndtaget benyttes, mens galgen er drejet væk fra sengen.
- Galgen skal altid placeres på en sådan måde, at håndtaget hænger ind over sengeområdet.
- Den maksimalt tilladte belastning af galgen (80 kg) må ikke overskrides.

4.7.1 Placering af galgen

Galgen kan placeres enten i venstre eller højre side af sengens hovedende.

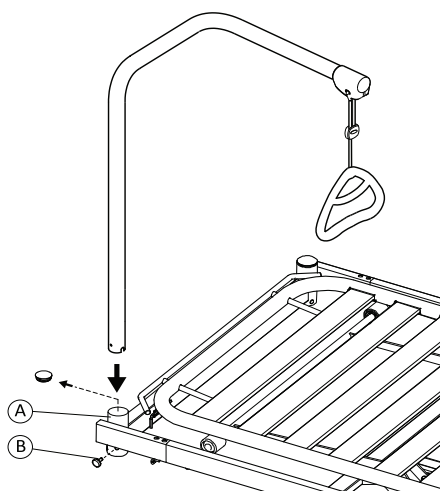

1. Fjern plastikproppen fra galgerøret (A) i sengens hovedende.
2. Sæt galgen ned i røret, og fastgør den med fingerskruen (B).

 Svinggalgen skal ikke fastgøres med en fingerskrue, således at den kan svinge ud til siden af sengen.

4.7.2 Indstilling af højden på håndtaget

Håndtagets højde skal altid justeres efter brugerens behov.

- 1.
- 2.

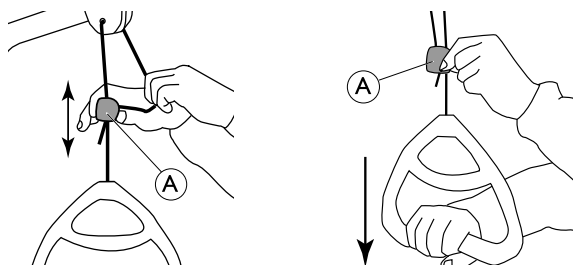

1. Hold snoren ud, mens snorelåsen (A) skubbes op eller ned, indtil håndtaget befinder sig i den ønskede højde.
2. Lås håndtaget ved at trykke snoren tilbage i låsen (A) og trække håndtaget nedad.

! BEMÆRK!

- Efter indstilling af håndtagets højde
- Kontrollér, at de to snore over snorelåsen er parallelle og ligger inde i snorelåsen.
 - Træk hårdt i håndtaget for at kontrollere, at snoren er låst korrekt.

4.8 Nødsituationer

I tilfælde af en medicinsk nødsituation kan det være nødvendigt at indstille alle eller bestemte madrasbundsektioner i plan position, f. eks. en vandret rygsektion ved cardio-pulmonal genoplivning (CPR).

Når en madrasbundsektion skal placeres i plan position,

- skal du bruge den tilsvarende funktion på håndbetjeningen

ELLER

- i tilfælde af strømsvigt eller akut behandling skal du bruge den manuelle nødudløser og sænke madrasbundsektionen.

Se 4.8.1 Nødudløsning af et madrasbundafsnit, side 14.

4.8.1 Nødudløsning af et madrasbundafsnit

Nødudløsning af ryg-, lår- eller benafsnittet kan være nødvendig i tilfælde af strøm- eller motorsvigt. Det er IKKE muligt at foretage nødudløsning af højdeindstillingen.



FORSIGTIG!

Risiko for personskade

- Nødudløsning af et madrasbundafsnit kræver mindst to personer.
- Ved nødudløsning af et madrasbundafsnit kan sænkningen ske hurtigt. Undlad at række ind under madrasbunden, mens den lægges ned.



BEMÆRK!

- Tag stikket ud af stikkontakten før nødudløsning af madrasbunden.

1. Begge personer skal holde madrasafsnittet.
2. Den ene person skal lokalisere den pågældende motor og trække sikkerhedsstiften ud.

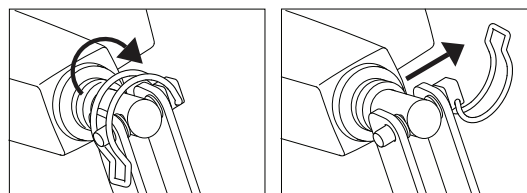

3. Begge personer skal sænke madrasbunden langsomt, indtil den er helt nede.

5 Vedligeholdelse

5.1 Oplysninger om generel vedligeholdelse



FORSIGTIG!

Risiko for personskade eller beskadigelse

- Der må ikke udføres nogen vedligeholdelses- eller serviceprocedurer, mens produktet er i brug.

Følg procedurerne for vedligeholdelse, der er beskrevet i denne brugsanvisning, for at sikre problemfri drift af produktet.

Yderligere vedligeholdelses- og eftersynsprocedurer, der skal udføres af en kvalificeret tekniker, er beskrevet i servicemanualen til dette produkt. Servicemanualer kan rekvireres hos Invacare.

5.1.1 Serviceinterval

Vi anbefaler på det kraftigste, at der udføres et komplet serviceeftersyn mindst hvert andet år, og at der foretages en årlig kontrol af aktuatorerne.

Kontakt din Invacare-leverandør eller interne serviceafdeling med henblik på serviceeftersyn.

5.2 Daglige eftersyn



ADVARSEL!

Risiko for personskade eller beskadigelse

- Beskadigede eller slidte dele kan påvirke produktets sikkerhed.
- Kontrollér produktet, hver gang det anvendes.
 - Undlad at bruge produktet, hvis der observeres skader, eller hvis der er tvivl om sikkerheden ved dele af det. Kontakt din Invacare-leverandør med det samme, og sørg for, at produktet ikke bruges, før det er repareret.

Kontrolliste for dagligt eftersyn

- Kontrollér sengen visuelt. Kontrollér alle dele for udvendige skader og slitage.
- Kontrollér al hardware, fastgørelsespunkter, belastede dele og drejende punkter for tegn på slid, revner, flossede kanter, deformation og nedbrydning.
- Kontrollér håndbetjeningen, og at alle aktuatorer fungerer gnidningsløst.

5.3 Rengøring og desinficering

5.3.1 Generelle sikkerhedsanvisninger



FORSIGTIG!

Risiko for kontaminering

- Tag forholdsregler, og brug passende beskyttelsesudstyr.



FORSIGTIG!

Risiko for elektrisk stød og beskadigelse af produktet

- Sluk for anordningen, og tag den ud af stikkontakten, hvis det er relevant.
- Når du rengør elektroniske komponenter, skal du tage hensyn til deres beskyttelsesklasse vedrørende vandindtrængning.
- Sørg for, at der ikke kommer vandsprøjt på stikket eller vægstikdåsen.
- Rør aldrig ved stikkontakten med våde hænder.



BEMÆRK!

Forkerte væsker eller metoder kan beskadige produktet.

- De anvendte rengørings- og desinfektionsmidler skal være effektive og kunne anvendes sammen, og de må ikke angribe de materialer, der rengøres.
- Brug aldrig korroderende væsker (basiske rengøringsmidler, syre osv.) eller slibende rengøringsmidler. Vi anbefaler et almindeligt husholdningsrengøringsmiddel som f.eks. opvaskesæbe, hvis der ikke angives andet i rengøringsanvisningerne.
- Brug aldrig opløsningsmidler (cellulosefortynder, acetone osv.), der ændrer plastens struktur eller opløser de påsatte mærkater.
- Sørg altid for, at produktet er helt tørt, før det tages i brug igen.



For rengøring og desinfektion i kliniske omgivelser eller omgivelser til langvarig pleje skal de pågældende interne procedurer følges.

5.3.2 Rengøringsintervaller



BEMÆRK!

Regelmæssig rengøring og desinficering fremmer problemfri drift, forlænger servicelevetiden og forebygger kontaminering.

Rengør og desinficer produktet:

- Regelmæssigt, mens det er i brug,
- før og efter enhver serviceprocedure,
- når det har været i kontakt med kropsvæsker,
- før det bruges til en ny bruger.

5.3.3 Rengøringsinstruktioner



BEMÆRK!

Kun visse komponenter i produktet tåler rengøring i automatiske vaskeanlæg eller med højtryksrensingsudstyr.

- Se produktets servicemanual for detaljerede oplysninger om rengøring i automatiske vaskeanlæg eller med højtryksrensingsudstyr
- Alle andre komponenter skal rengøres i hånden.

Manuel rengøring

Alle komponenter (undtagen aftagelige tekstiler)

- Rengøringsmiddel: Vi anbefaler, at du bruger et mildt rengøringsmiddel med neutral eller næsten neutral pH (5-9).

 Almindeligt tilgængelige forbrugerprodukter som opvaskemiddel eller universalrengøringsmidler kan anvendes. Læs vejledningen på etiketten på dit rengøringsmiddel, og brug det med den angivne koncentration.

- Maks. vandtemperatur: 40 °C
1. Tør overflader grundigt af med en blød klud, der er let fugtet med et rengøringsmiddel, indtil al synlig tilsmudsning er fjernet.
 2. Fjern alle rester af rengøringsmiddel med en ren, fugtig klud.
 3. Tør af med en ren, blød klud.

Aftagelige tekstiler (inkl. betræk og madrasser)

- Se mærkaten på det enkelte produkt.

5.3.4 Desinficeringsinstruktioner

I hjemmepleje

- Desinficeringsmiddel: Vi anbefaler at bruge et alkoholbaseret overfladedesinfektionsmiddel (med 70-90 % alkohol).

 Læs vejledningen på etiketten på dit desinfektionsmiddel. Den indeholder oplysninger om aktivitetsspektret (bakterier, svampe og/eller vira), materialekompatibilitet og den korrekte eksponeringstid.

1. Sørg for, at overfladerne rengøres før desinfektion.
2. Fugt en blød klud, og aftør/desinficer alle tilgængelige overflader, og hold dem fugtet i den eksponeringstid, der er angivet på desinfektionsmidlets etiket.
3. Lad produktet lufttørre.

I institutionel pleje

Følg din interne desinfektionsprocedurer, og brug kun de desinfektionsmidler og -metoder, der er anført heri.

5.4 Smøring

Kontrollér sengens smørepunkter, og smør dem tilstrækkeligt, mindst hvert andet år, i overensstemmelse med specifikationerne i servicemanualen.

6 Efter brug

6.1 Bortskaffelse

Vær miljøbevidst, og indlever dette produkt til genbrug på den lokale genbrugsstation, når dets levetid er opbrugt.

Skil produktet og dens komponenter ad, så de forskellige materialer kan adskilles og genbruges hver for sig.

Bortskaffelse og genanvendelse af brugte produkter og emballagematerialer skal overholde love og forskrifter for affaldshåndtering i det enkelte land. Kontakt den lokale renovationsmyndighed for at få yderligere oplysninger.

6.2 Istandsættelse

Dette produkt er egnet til genbrug. Følgende handlinger skal udføres i forbindelse med istandsættelse af produktet til en ny bruger:

- Eftersyn
- Rengøring og desinfektion

Se 5 *Vedligeholdelse, side 15* og servicemanualen til dette produkt for at få nærmere oplysninger.

Sørg for, at brugsanvisningen bliver overdraget sammen med produktet.

Undlad at genbruge produktet, hvis der konstateres skader eller fejl.

7 Fejlfinding

7.1 Fejlfinding

Symptom	Mulig årsag	Afhjælpning
Sengeafsnit bevæger sig ikke	Slutning på takt nået	Betjen modstående knap
Fuld seng: Ingen elektriske funktioner fungerer	Sengen ikke tilsluttet strømforsyningen	Sæt strømstikket i
	Håndbetjening ikke tilsluttet	Sørg for, at håndbetjeningen er tilsluttet korrekt til styreenheden.
	Fejl i håndbetjeningen	Tilkald forhandler / tekniker til udskiftning af håndbetjeningen
	Fejl i styreenheden	Tilkald forhandler / tekniker til udskiftning af styreenheden
	Kabler viklet ind eller klemt	Tilkald forhandler / tekniker til udskiftning af kablerne
Sengehesten åbner eller lukker ikke	Fejl i låsemekanismen	Tilkald forhandler / tekniker til udskiftning af sengehesten

8 Tekniske Data

8.1 Sengens mål

- Alle mål er angivet i cm.
- Alle vinkler er angivet i grader.
- Alle mål og vinkler er angivet uden tolerancer.

Længdemål gælder for en seng, som ikke er udvidet. Sengen kan forlænges med hhv. 5 og 10 cm i begge ender.

Højdemål gælder for en seng med svinghjul med en diameter på 10 cm. Højden varierer tilsvarende, hvis der anvendes mindre eller større svinghjul.

Invacare® forbeholder sig ret til at ændre de angivne mål og vinkler uden varsel.

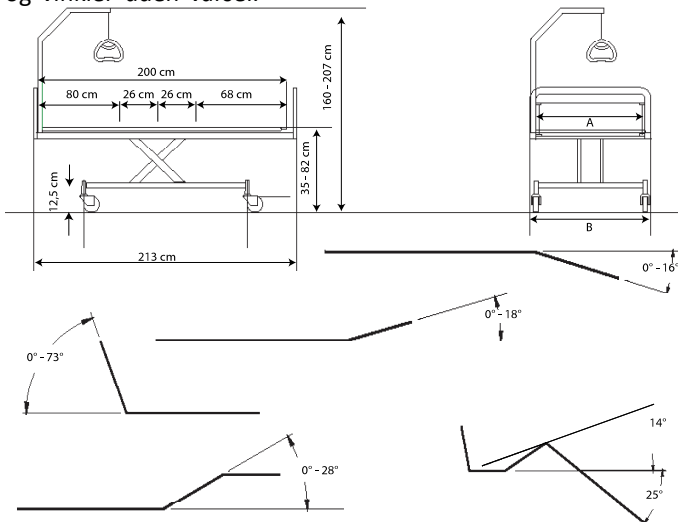



	SB 755
Madrasbundsbredde A	85 / 90 / 105 / 120 cm
Bredde i alt B	95 / 100 / 115 / 130 cm
Madrasbundslængde	200 (80+26+26+68) cm
Længde i alt	213 cm
Højde fra seng til gulv	35-82 cm
Højde fra understel til gulv	15 cm
Højde i alt (med galge)	160-207 cm

8.2 Mål på sengeheste

Sengehest	Type	Mål	Information
Line Standard	Aluminiums-sengeheste i fuld længde	206 cm x 40 cm	Monteret på gavlens glideskinner. Fjeder knapper i midten.
Line Extendable	Aluminiums-sengeheste i fuld længde med teleskop-forlængerdel	206 - 226 cm x 40 cm	Monteret på gavlens glideskinner. Fjeder knapper i midten.

Britt V	Træsengeheste i fuld længde	205 cm x 40 cm	Monteret på gavlens glideskinner. Fjeder knapper i midten.
Scala Basic 2 / Scala Basic Plus 2	Nedfældbar stålsengehest, der dækker 3/4 af sengens side	168 cm x 40 cm	Monteret på siderøret. Fjederknop i hovedenden.
Scala Medium 2	Nedfældbar stålsengehest, der dækker 3/4 af sengens side	165 cm x 46 cm	Monteret på siderøret. Fjederknop i hovedenden.
Scala Decubi 2	Nedfældbar stålsengehest, der dækker 3/4 af sengens side	168 cm x 54 cm	Monteret på siderøret. Fjederknop i hovedenden.
Verso II	Nedfældbar stålsengehest, der dækker 3/4 af sengens side	156 cm x 40 cm	Monteret på siderøret. Fjederknop i fodenden.

8.3 Maksimal vægt

	Maks. brugervægt (forudsat at vægten på madras og tilbehør ikke overstiger 35 kg)	200 kg
	Maks. sikker arbejdsbelastning (patient + tilbehør)	235 kg

8.4 Vægt

	Madrasbund [bredde 85/90 cm]	Madrasbund [bredde 105 cm]	Madrasbund [bredde 120 cm]
Komplet seng (ekskl. tilbehør)	88 kg	107 kg	117 kg
Madrasbund (øverste halvdel)	25 kg	34 kg	37 kg
Madrasbund (nederste halvdel)	23 kg	33 kg	36 kg
Saksearme (standard)	40 kg	40 kg	44 kg
Saksearme, der kan tages af	18 kg	—	—

Vægt | Sengelede og ekstraudstyr

	Madrasbund [bredde 85/90 cm]	Madrasbund [bredde 105 cm]	Madrasbund [bredde 120 cm]
Line sengehest	4,5 kg/stk.	4,5 kg/stk.	4,5 kg/stk.
Line sengehest (der kan forlænges)	6,5 kg/stk.	6,5 kg/stk.	6,5 kg/stk.
Britt V sengehest	7,7 kg/stk.	7,7 kg/stk.	7,7 kg/stk.
Britt V sengehest (der kan forlænges +10)	9,1 kg	9,1 kg	9,1 kg
Britt V sengehest (der kan forlænges +20)	9,5 kg	9,5 kg	9,5 kg
Scala 2 sengehest	7,4 kg/stk.	7,4 kg/stk.	7,4 kg/stk.
Verso II sengehest	9,3 kg	9,3 kg	9,3 kg
Emma gavl	7 kg/stk.	—	—
Victoria gavl	10 kg/stk.	—	—
Susanne gavl	8,5 kg/stk.	9,5 kg/stk.	10,5 kg/stk.
Sophie gavl	8,5 kg/stk.	9,5 kg/stk.	10,5 kg/stk.
Anita gavl	9 kg/stk.	—	—
Piggy gavl	6 kg/stk.	—	—
Olivia gavl	9,5/10 kg (hovedende) 6,5 kg (fodende)	—	—
Galge	4,2 kg	4,2 kg	4,2 kg

Vægt | Træsidepanel

	Panel [længde 200 cm]	Panel [længde 210 cm]	Panel [længde 220 cm]
Til standardgavl	5,7 kg	5,9 kg	6,2 kg
Til sænket gavl	6,6 kg	6,8 kg	7,1 kg
Til Scala sengehest	7,1 kg	7,4 kg	7,7 kg

8.5 Tilladte madrasstørrelser

Tilladte madrashøjder og -længder

 De tilladte højder og længder afhænger af den anvendte sengehestmodel

Sengeheste	Tilladte madrasstørrelser		
	Maks. højde (cm)	Min. højde (cm)	Min. længde (cm)
Line/Line, der kan forlænges	18	12	200
Britt V	18	12	200
Scala Basic 2	15	8	200
Scala Basic Plus 2	15	8	200
Scala Medium 2	20	8	200
Scala Decubi 2	29	21	200
Verso II	18	10	200

Tilladte madrasbredder

 De tilladte bredder er gældende for alle sengehestmodeller

Sengens bredde	Tilladt madrasbredde
85 cm	83–85 cm
90 cm	88–90 cm
105 cm	103–105 cm
120 cm	118–120 cm

8.6 Materialer

Madrasplatform	Stål (pulverlakeret) og/eller aluminium
Understel og saksearme	Stål (pulverlakeret)
Gavle	Træ og/eller MDF (zinkbeslag)
Sengeheste	Stål (pulverlakeret), træ eller aluminium
Galge	Stål (pulverlakeret), PP og POM
Aktuatorhus, håndbetjening, styreboks, svinghjul og andre plastdele	Materiale iht. mærkning (PA, PP, PE, ABS)
Skruer og møtrikker	Stål (galvaniseret)

8.7 Miljøforhold

	Opbevaring og transport	Betjening
Temperatur	-10 °C til +50 °C	+5 °C til +40 °C
Relativ luftfugtighed	20-80 % – ikke kondenserende	
Atmosfærisk tryk	700 hPa til 1060 hPa	

 Lad produktet nå driftstemperatur før brug:

- Opvarmning fra minimal opbevaringstemperatur kan tage op til 24 timer.
- Nedkøling fra maksimal opbevaringstemperatur kan tage op til 24 timer.

8.8 Elektrisk system

Strømforsyning	Uin 100-240 V, AC, 50/60 Hz (AC = vekselstrøm)
Maksimal indgangsstrøm	lin maks. 2.5 ampere
Intermitterende (periodisk motordrift)	10 % 2 min. TIL/18 min. FRA
Isoleringsklasse	KLASSE II-udstyr
Anvendt del af type B	Den anvendte del overholder de angivne krav om beskyttelse mod elektrisk stød iht. IEC60601-1.

Lydstyrke	55 dB(A)
Kapslingsklasse	<p>Betjeningspanelet, motorerne og håndbetjeningen er beskyttet i henhold til IPX6 eller IPX6w (afhængigt af konfigurationen). Se den korrekte IP-klasse på sengens produktmærkat og mærkaten på det elektriske udstyr. Den laveste IP-klassificering definerer sengens samlede klassificering.</p> <p>IPx6 – systemet er beskyttet mod vand, der påføres fra alle retninger (ikke højtryk).</p> <p>IPx6w- Systemet er beskyttet mod højtryksvand og damp, der påføres fra alle retninger.</p>

 Sengen har ingen isolator (hovedafbryder). Strømmen til sengen afbrydes, ved at stikket tages ud af stikkontakten.

9 Elektromagnetisk kompatibilitet (EMC)

9.1 Generelle oplysninger om elektromagnetisk kompatibilitet (EMC)

Elektromedicinsk udstyr skal installeres og anvendes i overensstemmelse med oplysningerne om elektromagnetisk kompatibilitet (EMC) i denne brugsanvisning.

Dette produkt er testet og fundet i overensstemmelse med de tilladte grænser for elektromagnetisk kompatibilitet i henhold til IEC/EN 60601-1-2 for klasse B udstyr.

Bærbart og mobilt RF-kommunikationsudstyr kan indvirke på produktets funktionsdygtighed.

Ved andre apparater kan der forekomme interferens selv fra de lave niveauer for elektromagnetiske emissioner, der er tilladt i henhold til ovennævnte standard. For at afgøre, om det er emissionen fra dette produkt, der forårsager interferensen, kan dette produkt startes og stoppes. Hvis interferensen med det andet udstyr ophører, er det dette produkt, der er årsag til interferensen. I sådanne sjældne tilfælde kan interferensen reduceres eller afhjælpes på følgende måde:

- Placér apparaterne anderledes, flyt dem, eller øg afstanden mellem dem.

9.2 Elektromagnetisk emission

Vejledning og producentens erklæring

Dette produkt er beregnet til brug i et elektromagnetisk miljø som angivet nedenfor. Kunden eller brugeren af dette produkt skal sørge for, at det anvendes i et sådant miljø.

Emissionstest	Overensstemmelse	Elektromagnetisk miljø - vejledning
RF-emissioner CISPR 11	Gruppe I	Dette produkt anvender udelukkende RF-energi til de interne funktioner. Dens RF-emissioner er derfor meget lave og burde ikke medføre interferens med andet elektronisk udstyr i nærheden.
RF-emissioner CISPR 11	Klasse B	Dette produkt er egnet til brug i alle bygninger, herunder private hjem og bygninger, der er tilsluttet det offentlige lavspændingsnetværk, som forsyner bygninger, der anvendes til bopælsformål.
Harmoniske emissioner IEC 61000-3-2	Klasse A	
Spændingsudsving/ flickeremissioner IEC 61000-3-3	Opfylder kravene	

9.3 Elektromagnetisk immunitet

Vejledning og producentens erklæring

Dette produkt er beregnet til brug i et elektromagnetisk miljø som angivet nedenfor. Kunden eller brugeren af dette produkt skal sørge for, at det anvendes i et sådant miljø.

Immunitetstest	Test-/overensstemmelses-niveau	Elektromagnetisk miljø – vejledning
Elektrostatisk udladning (ESD) IEC 61000-4-2	± 8 kV ved kontakt ± 2 kV, ± 4 kV, ± 8 kV, ± 15 kV via luft	Gulve skal være af træ, beton eller keramiske fliser. Hvis gulvene er belagt med syntetisk materiale, skal den relative luftfugtighed være mindst 30 %.
Hurtige elektriske overspændinger/ strømstød IEC 61000-4-4	± 2 kV for strømforsyningsledninger; 100 kHz repetitionsfrekvens ± 1 kV for indgangs-/udgangsledninger; 100 kHz repetitionsfrekvens	El-forsyning via el-nettet skal være af den kvalitet, som er normal i erhvervs- og hospitalsmiljø.
Overspænding IEC 61000-4-5	±1 kV ledning til ledning ±2 kV ledning til jordforbindelse	El-forsyning via el-nettet skal være af den kvalitet, som er normal i erhvervs- og hospitalsmiljø.

Immunitetstest	Test-/overensstemmelsesniveau	Elektromagnetisk miljø – vejledning
Spændingsfald, korte afbrydelser og spændingsudsving i strømforsyningsledninger IEC 61000-4-11	< 0 % U_T i 0,5 cyklus i trin på 45° 0 % U_T i 1 cyklus 70 % U_T i 25/30 cyklusser < 5 % U_T i 250/300 cyklusser	El-forsyning via el-nettet skal være af den kvalitet, som er normal i erhvervs- og hospitalsmiljø. Hvis brugeren af dette produkt kræver uafbrudt brug under strømafbrydelser, anbefales det, at produktet tilsluttes en nødstrømsforsyning (UPS) eller et batteri. U_T er netspændingen før testniveauet.
Netfrekvensmagnetfelt (50/60 Hz) IEC 61000-4-8	30 A/m	Netfrekvensmagnetfeltet skal være på samme niveau som ved anvendelse i et typisk erhvervs- eller hospitalsmiljø.
Ledningsbåren RF IEC 61000-4-6	3 V 150 kHz til 80 Mhz 6 V på ISM- og amatørradiofrekvensbånd	Feltstyrker fra faste sendere som f.eks. stationer til mobil- og trådløse telefoner, mobilradioer, amatørradioer, AM- og FM-radioudsendelser og tv-udsendelser kan ikke forudsiges teoretisk med nøjagtighed. Hvis det elektromagnetiske miljø forårsaget af faste RF-sendere skal vurderes, anbefales det at få foretaget en elektromagnetisk måling på stedet. Hvis den målte feltstyrke på det sted, hvor dette produkt anvendes, overstiger det gældende RF-overensstemmelsesniveau, der er angivet ovenfor, bør dette produkt overvåges nøje for at kontrollere, at det fungerer normalt. Hvis produktet ikke fungerer normalt, bør der tages yderligere forholdsregler, f.eks. ved at flytte dette produkt eller vende det i en anden retning. Interferens kan forekomme i nærheden af udstyr, der er mærket med følgende symbol: 
Feltbåren RF IEC 61000-4-3	10 V/m 80 Mhz til 2,7 GHz Testspecifikationer på 385 MHz-5785 MHz vedrørende immunitet over for trådløst RF-kommunikationsudstyr kan ses i tabel 9 i IEC 60601-1-2	Bærbart og mobilt RF-kommunikationsudstyr må ikke bruges tættere end 30 cm på nogen del af dette produkt, inklusive kabler.

 Der kan forekomme situationer, hvor disse retningslinjer ikke gælder. Elektromagnetisk strålingsspredning påvirkes af absorption og refleksion fra bygninger, genstande og mennesker.

9.4 Testspecifikationer for immunitet for trådløst RF-kommunikationsudstyr

IEC 60601-1-2 – Tabel 9

Testfrekvens (MHz)	Bånd ^{a)} (MHz)	Service ^{a)}	Modulation ^{b)}	Testniveau for immunitet (V/m)
385	380 - 390	TETRA 400	Pulsmodulation ^{b)} 18 Hz	27
450	430 - 470	GMRS 460, FRS 460	FM ^{c)} ± 5 kHz afvigelse 1 kHz sinus	28
710 745 788	704 - 787	LTE-bånd 13, 17	Pulsmodulation ^{b)} 217 Hz	9

Testfrekvens (MHz)	Bånd ^{a)} (MHz)	Service ^{a)}	Modulation ^{b)}	Testniveau for immunitet (V/m)
810 870 930	800 - 960	GSM 800/900, TETRA 800, iDEN 820, CDMA 850, LTE-bånd 5	Pulsmodulation ^{b)} 18 Hz	28
1720 1845 1970	1700 - 1990	GSM 1800; CDMA 1900; GSM 1900; DECT LTE-bånd 1, 3, 4, 25; UMTS	Pulsmodulation ^{b)} 217 Hz	28
2450	2400 - 2570	Bluetooth, WLAN, 802.11 b/g/n, RFID 2450, LTE-bånd 7	Pulsmodulation ^{b)} 217 Hz	28
5240 5500 5785	5100 - 5800	WLAN 802.11 a/n	Pulsmodulation ^{b)} 217 Hz	9

 Hvis det er nødvendigt for at opnå immunitetstestniveauet, kan afstanden mellem senderantennen og det elektromedicinske udstyr eller systemet reduceres til 1 m. Testafstanden på 1 m er tilladt ifølge IEC 61000-4-3.

^{a)} I forbindelse med visse tjenester er kun uplink-frekvenserne inkluderet.

^{b)} Bærebølge skal justeres ved hjælp af et firkantsbølgesignal i en 50 % driftscyklus.

^{c)} Som alternativ til FM-modulation kan der bruges 50 % pulsmodulation ved 18 Hz, da den ikke repræsenterer en egentlig modulation, men dette vil være i nødstilfælde.



Danmark:

Invacare A/S
Sdr. Ringvej 37
DK-2605 Brøndby
Tel: (45) (0)36 90 00 00
Fax: (45) (0)36 90 00 01
denmark@invacare.com
www.invacare.dk



Invacare UK Operations Limited
Unit 4, Pencoed Technology
Park, Pencoed
Bridgend CF35 5AQ
UK



Invacare Portugal, Lda
Rua Estrada Velha 949
4465-784 Leça do Balio
Portugal



1567447-M
2024-08-14



Making Life's Experiences Possible®



Yes, you can.®